

Kanal är en golvränna, designad och framtagen tillsammans med representanter inom livsmedelsindustrin för att uppfylla deras mycket höga krav på hygien och funktion. Golvbrunnen är mycket hygienisk utformad med få anläggningspunkter för sil och silkorg. Det finns inga områden inuti brunnen där förorenat medie kan fastna vilket gör detta till en bra livsmedelsränna. Finns i utförande för storkök, restaurang och livsmedelsindustri.

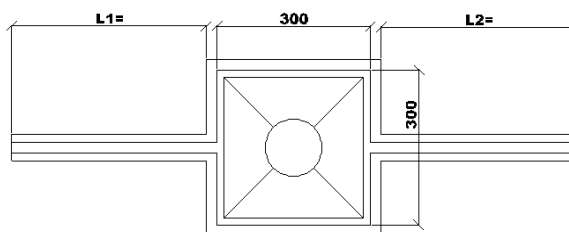
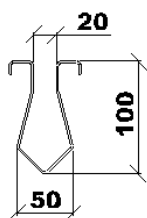
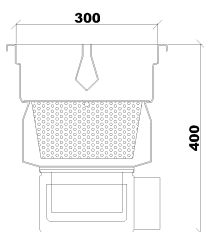

FAKTA OM KANAL

SPECIFIKATION

Speciellt framtagen golvränna för montering i livsmedelsmiljö med mycket höga hygienkrav såsom slakterier, färdigmat, mejerier, restauranger, storkök eller annan miljö med höga krav. Levereras med urtagbart vattenlås, silkorg och körbar sil, allt i EN 1.4404 (SS2348) som standard. Tjockleken på materialet är $t=2\text{mm}$.

Passar inte standard hjälper vi till att ta fram det ni behöver. Se skisser nedan på exempel på specialanpassning.

STORLEK

- 300x300mm på golvbrunnen som är Jökel

Själva ränddelen kan fås i alla längder. Vi anpassar golvrännan utifrån era krav och önskemål.

UTLOPP

Golvrännan kan fås med valfritt botten- eller sidoulopp. Utloppsplacering är gavelplacerat eller mittplacerat. Utloppsriktningarna är: Norr (N), söder (S), Öster (Ö), Väster (V), se bild nedan.

- DN110 (sida 5l/s, botten 6l/s).
- DN75 (sida 3,5l/s, botten 4,2l/s).
- DN50 (sida 1.2l/s, botten 1.2l/s).





GALLER

- Gångsil i EN 1.4404 (SS2348)
- Körbar sil i EN 1.4404 (SS2348)
- Körbart galler i EN 1.4404 (SS2348)
- Tätt lock, gångbart i EN 1.4404 (SS2348)
- Tätt lock, körbart i EN 1.4404 (SS2348)

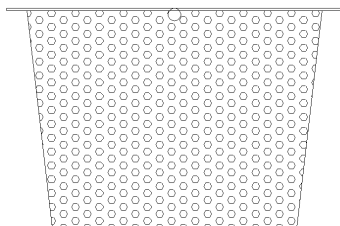
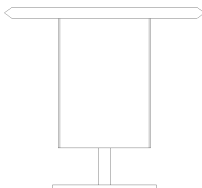
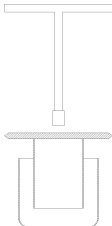
| | |
|---|---|
| TILLBEHÖR | BELASTNINGSKLASSER (EN1253) |
| <ul style="list-style-type: none"> • Silkorg • Luktstopp • Vattenlås med avstängning | <ul style="list-style-type: none"> • L15 • M125 |

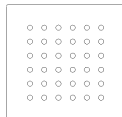
| | |
|---|--------------------|
| GOLVANSLUTNING | MATERIAL |
| Se nästa sida. Specialanslutningar, ring oss! | EN 1.4404 (SS2348) |

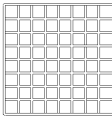
| TILLBEHÖR | | |
|---|---|---|
| ILKORG | LUKTSTOPP | VATTENLÅS MED AVSTÄNGNING |
|  |  |  |

| SIL & GALLER | | |
|---|---|---|
| GÅNGSIL | KÖRBAR SIL | KÖRBART GALLER |
|  |  |  |
| TÄTT LOCK, GÅNGTRAFIK | TÄTT LOCK KÖRBART | |
|  |  | |

X-TRA INLOPP

EXTRA INLOPP

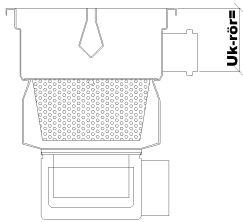

**EXTRA INLOPP
RIKTINGAR**

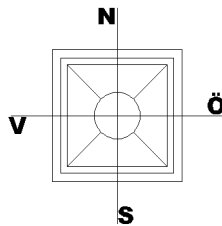

EXEMPEL PÅ SPECIALANPASSNINGAR

L-RÄNNA

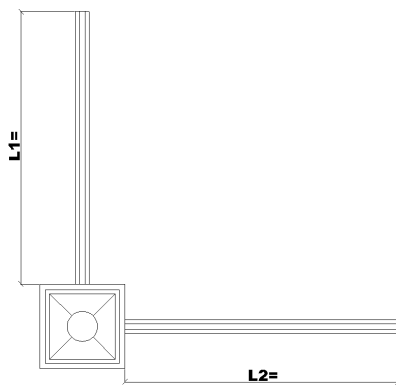

T-RÄNNA

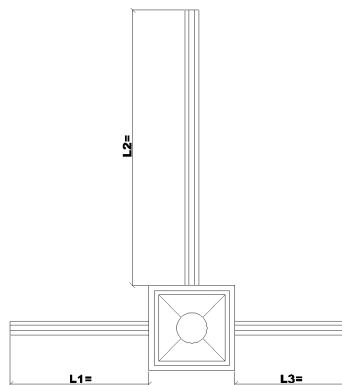

X-RÄNNA

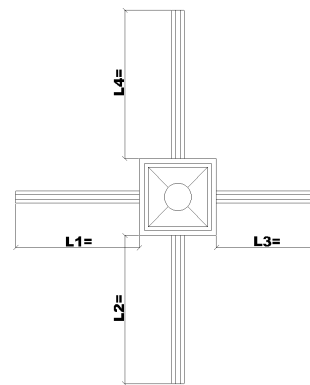

U-RÄNNA SPECIAL

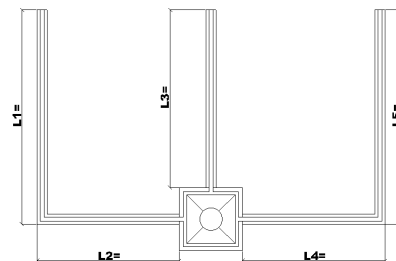

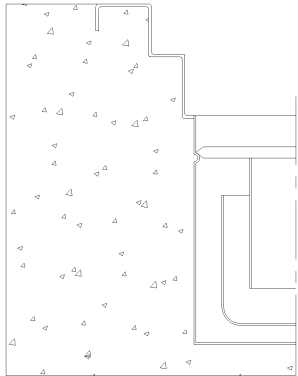
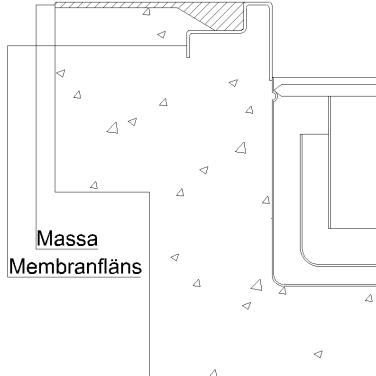
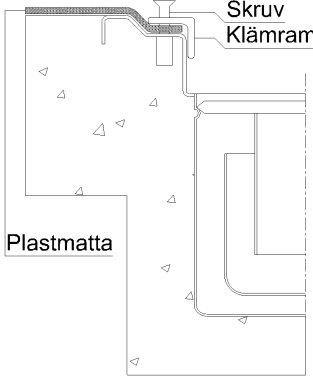
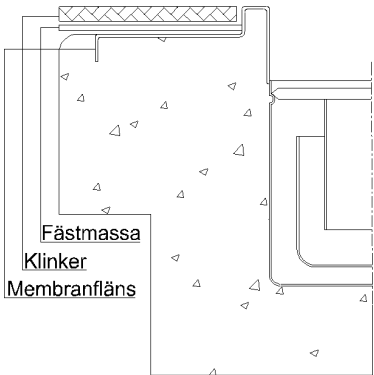
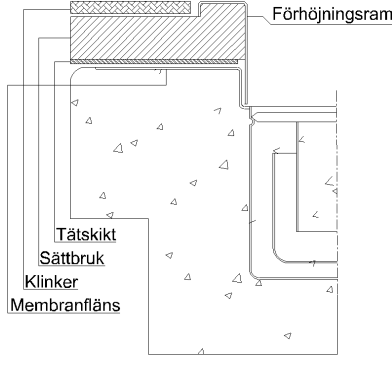
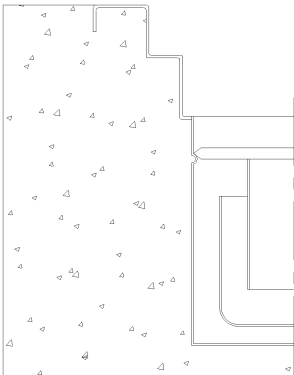
| GOLVANSLUTNINGAR | | |
|---|--|---|
| BETONGGOLV | MASSAGOLV | PLASTMATTA |
|  |  |  |
| KLINKER I FÄSTMASSA | KLINKER I SÄTTBRUK | KLINKER UTAN MEMBRAN |
|  |  |  |

BESKRIVNINGSTEXT

Kanal av fabrikat strila, Skellefteå Rostfria AB.
 300x300mm.
 L-ränna med L1=2500mm, L2=1800mm.
 Utlopp botten DN75.
 Urtagbart vattenlås och silkorg.
 Körbar sil i EN 1.4404 (SS2348)
 För montering i klinker i fästmassa.